



ajos

Om Ajos

MENNESKER OG MATERIEL



**SAVNER DU SVAR PÅ
ET SPØRGSMÅL, NÅR DU
HAR LÆST BROCHUREN -
ELLER VIL DU VIDE MERE OM,
HVORDAN AJOS KAN HJÆLPE
DIG, ER DU VELKOMMEN TIL
AT KONTAKTE OS PÅ
7025 6363**

Ajos hjælper kunder inden for:

- Handel og service
- Uddannelse
- Industri og produktion
- Medico
- Forsyning og energi
- Bygge og anlæg
- Kommuner
- Statslige institutioner
- Offentlige og private boligforeninger

2 < Mennesker og materiel

Vi har bl.a. løst opgaver for:

- Dansk Shell
- Københavns Ejendomme
- Novo Nordisk
- Bygningsstyrelsen
- Roskilde Festival
- Region Hovedstaden
- Udlændingestyrelsen
- IKEA Ejendomme
- Region Syddanmark
- De fleste danske entreprenører
- Og mange andre...

Meget mere end jern

Tak for din interesse!

Du sidder sikkert med denne brochure, fordi du er på udkig efter en erfaren leverandør af materiel til dit projekt. Kraner, hejs og skure til et byggeprojekt. Strøm til en musikfestival. Pavilloner til midlertidig udflytning af kontorfolk, laboratoriefaciliteter, personer med brug for tag over hovedet, børn i vuggestuer, børnehaver, fritidshjem og skoler. Eller et projekt, der ligner...

Måske har du også andre leverandører i kikkerten? Så ved du, at der er masser at vælge imellem. Men ved du også, at kun ganske få kan rådgive dig om, hvordan materiel kan tilføre ekstra værdi til dit projekt? Ajos er en af dem!

Vi kan både levere det jern, du har brug for - og hjælpe dig med at tænke det ind i dit projekt, så det bidrager med øget effektivitet, større trivsel og bedre bundlinje. Alt det kan du læse mere om i denne brochure, der giver dig overblik over, hvem Ajos er, hvad vi kan tilbyde dig - og hvad du helt konkret vinder ved et samarbejde med os.



Ole Wamsler, Adm. direktør, Ajos als





Hvorfor Ajos?

Ajos er en af Danmarks største og mest erfarne udlejere af materiel til mange typer af projekter og kunder. Hver dag året rundt leverer vi fx kraner, hejs, skure, strøm og pavilloner til projekter over hele Danmark. Og altid pakket ind i ekspertise og rådgivning, så dit materiel arbejder effektivt for dig.

Vi sørger for, at nogle af landets største byggepladser holder hjulene i gang, så alt skrider frem efter planen. At musikken spiller på rockfestivalen. Og at produktivitet og trivsel er i top, selv når de fysiske rammer er midlertidige. Det har vi gjort i mere end tre årtier.

Vi er ikke verdensmestre i alt. Til gengæld er vi blandt de absolut bedste på de områder, vi har valgt at specialisere os i; kraner, hejs, skure, moduler, pavilloner, midlertidige installationer, fx strøm, belysning, opvarmning og affugtning samt byggepladsindretning.

Lige nu er vi markedets førende på kraner, hejs og byggepladsindretning - og i top 3 på de øvrige områder. Og vi har konstant fokus på at blive endnu bedre.

Ajos løser opgaver for både bygge- og anlægssektoren samt virksomheder inden for industri, produktion, handel, service og medicinalbranchen, boligforeninger, offentlige institutioner - og mange andre områder. Derfor er vi vant til honorere vidt forskellige krav fra kunder i alle størrelser og med vidt forskellige behov.

En aftale er en aftale

Hos Ajos stiller vi krav. Både til os selv og til dig som kunde. Det gør vi for at sikre, at der er rene linjer fra A til Z - og at du aldrig er i tvivl om, hvad du kan forvente. Derfor starter vi ethvert samarbejde med at afdække dit behov, afstemme forventninger - og få en klar aftale på plads.



Forvent lidt mere

Når du vælger Ajos som leverandør, kan du altid forvente at få leveret præcis dét, vi har aftalt. Det kan andre udlejere af materiel også leve op til. Til gengæld kan du forvente en hel del mere, når du allierer dig med os...

Uanset om du har brug for en enkelt kran eller en kombineret løsning med både kran, hejs, strøm og pavilloner, pakker vi altid dit materiel ind i ekspertise og rådgivning. Så er du sikret en løsning, der både klarer opgaven - og øger din effektivitet.

Du kan også forvente en stærk partner, der aldrig glemmer den menneskelige faktor i dit projekt. Vi ved af erfaring, at høj sikkerhed, god kvalitet og løsninger, der fungerer, fremmer dine ansattes arbejdsglæde og effektivitet i det daglige - og dermed din bundlinje.

6 < Mennesker og materiel

Derfor løser vi din opgave med både hjerne og hjerte, ser verden gennem din optik - og har altid fokus på kvalitet, sikkerhed, effektivitet, bæredygtighed - og naturligvis god projektøkonomi.

Du er noget særligt

Hos os møder du erfarne og kompetente medarbejdere, der også er ærekære, loyale og ansvarsbevidste. De leverer ikke 'kun' det aftalte - men går også gerne en ekstra mil, for at dit projekt bliver en succes. For hos Ajos er du ikke bare én blandt mange. Vi lægger stor vægt på en god personlig dialog i det daglige - og glade kunder. Derfor tager vi også løbende temperaturen på din tilfredshed - og justerer ind, hvis der er behov for det.



Løfter serviceniveauet betydeligt

“Ajos fungerede som en kompetent og professionel byggepladsentreprenør i forbindelse med byggeriet af Novo Nordisks nye hovedsæde. Samarbejdet og dialogen med Ajos’ forskellige medarbejdere var god. Især løftede det serviceniveauet betydeligt, at Ajos som minimum havde én montør fast gående på pladsen til at hjælpe med interims-installationer som fx byggestrøm, belysning og opvarmning...”

LARS ELIAS NIELSEN, SENIOR ENTREPRISELEDER, MT HØJGAARD A/S



Gennemtænkte løsninger

Vælg en gennemtænkt løsning - det betaler sig!

Når du vælger Ajos som leverandør af materiel til dit projekt, får du meget mere end jern og kasser. Hvis du vil have det.

Vi hjælper dig med at vælge den optimale løsning til opgaven. En løsning, der er gennemtænkt fra A-Z. Som er tilpasset dine behov og den ramme, den skal indgå i. Og som tilfører dit projekt værdi på flere fronter.

8 < Mennesker og materiel

Vores erfarne specialister kan både rådgive dig om, hvordan du placerer dit materiel optimalt - og hvilket tilbehør du skal vælge, når parametre som sikkerhed, bæredygtighed, effektivitet, trivsel og god projektkonometri skal tænkes ind i dit projekt.

Ajos' løsninger bygger på erfaring fra mange forskellige brancher med vidt forskellige krav. Derfor ved vi, at der ofte er ekstra gevinster at hente i form af større trivsel, øget effektivitet - og synlige besparelser, når du vælger rigtigt. Uanset hvad dine behov er - og hvordan dit projekt ser ud.



Sikkerhed, kvalitet og miljø før pris

Hos Ajos kommer sikkerhed ALTID før pris. For din skyld - og for vores. Sikkerhed for vores folk, når de opsætter dit materiel. Og sikkerhed for dig og dine ansatte, når det er i jeres hænder.

Forvent også altid højeste kvalitet

Både i forhold til det materiel, du bestiller, og i den rådgivning, der følger med. Dét, uanset om din leverance kommer direkte fra os - eller fra en af de dygtige leverandører, vi samarbejder med.

Et kompromisløst fokus på sikkerhed, kvalitet og miljø giver færre arbejdsulykker, maksimal driftssikkerhed, større tryghed og trivsel, øget effektivitet - og bedre projektøkonomi. Det ved vi af erfaring.

Derfor leverer vi udelukkende moderne materiel, der opfylder alle gældende lovkrav til sikkerhed, kvalitet og miljø - og som kontrolleres, monteres og serviceres af nogle af branchens bedste specialister.

A photograph of two construction workers on a red tower crane. One worker is standing on the crane's structure, wearing a dark jacket and a green helmet. The other worker is in the foreground, wearing a high-visibility yellow and black jacket, a grey helmet, and safety glasses, operating the crane's controls. The background shows a modern building with a light-colored facade and large windows under a clear blue sky.

**HAR DU BRUG FOR ANDET?
RING PÅ 7025 6363
- OG SPØRG EFTER DET,
DU IKKE FINDER PÅ LISTEN**

Tårnkraner og semimobilkraner

Ajos er Danmarks største kranudlejer.

Hvert år opsætter vi kraner på ca. 75 byggepladser rundt omkring i hovedsageligt Danmark. Vi har branchens mest erfarne og specialiserede kranmontører og rådgivere. De sørger for, at du får den rette kran til opgaven - og at den bliver placeret, så du kan gennemføre dit projekt effektivt, rentabelt - og sikkert!

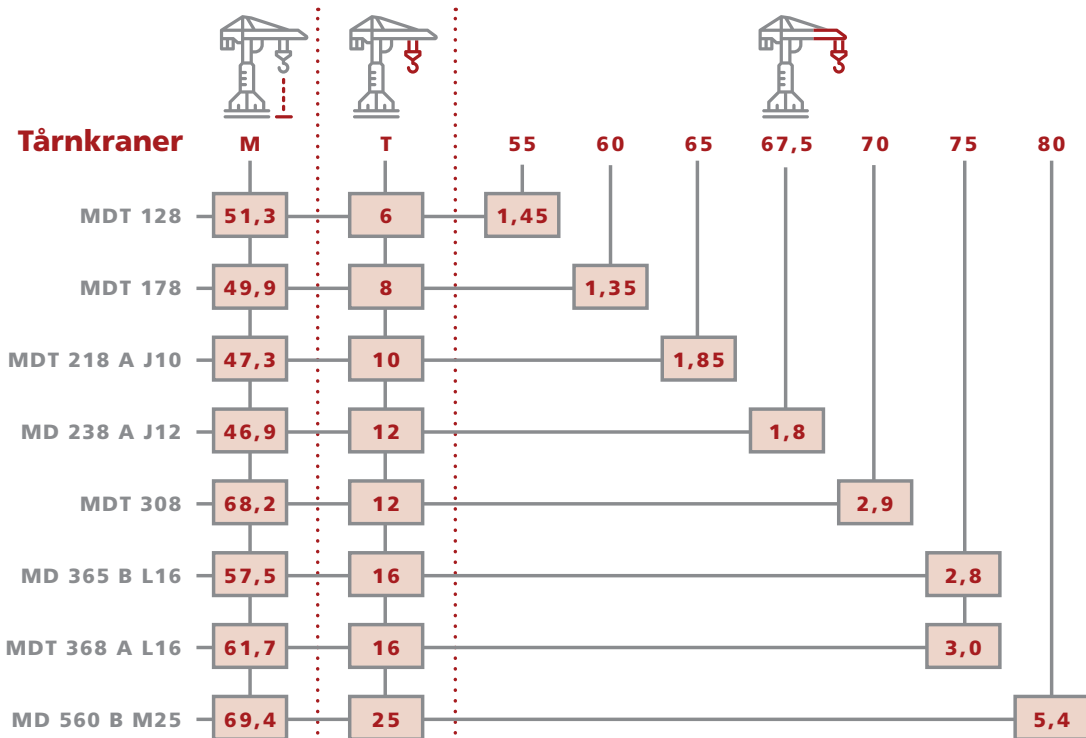

Semimobilkraner

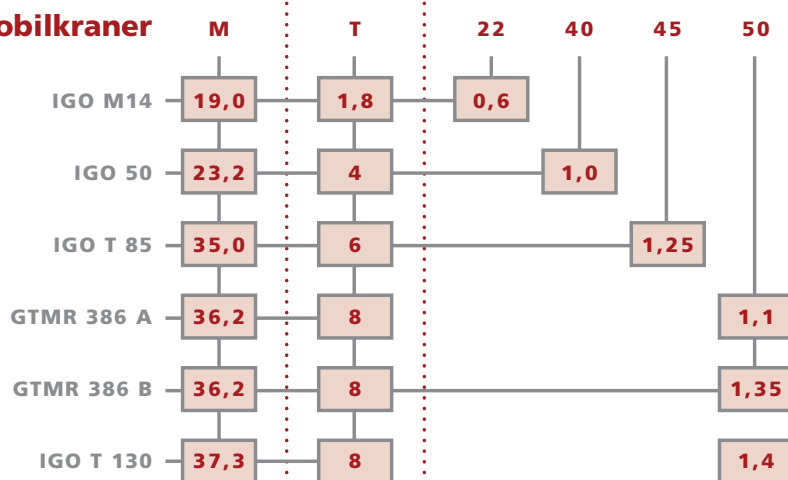

EKSTRA UDSYR OG YDELSER TIL KRANER

- Walkie-talkier
- Kraneftersyn
- Stålskilte på bagbro
- Lys i mast og udlægger
- Prøvebelastning
- Kranførerhejs
- Boogier
- Vendespil
- Kranspor a 6 meter til 50 eller 110 tons tryk



**HAR DU BRUG FOR ANDET?
RING PÅ 7025 6363
- OG SPØRG EFTER DET,
DU IKKE FINDER PÅ LISTEN**

Personhejs og materialehejs

Hos Ajos finder du Danmarks største og bredeste sortiment af modulopbyggede hejs til personer og materialer.

Vi opsætter årligt imellem 250 og 300 hejs på byggepladser, kraftværker, boreplatforme, raffinaderier, broer o.a. rundt omkring i Danmark. Du kan leje hejs til alle typer af opgaver. Vores flåde består af mange forskellige modulopbyggede hejs, herunder hejs med særlig stor kapacitet og høj ydeevne.

Personhejs	MAX HØJDE (M)	LØFT (KG)	STOL (B X L)	STOL (H)
SCANDO 450 9/32	100	900	1,4 X 3,2	2,00
SCANDO 450 11/30	150	1.100	1,4 X 3,0	2,00
SCANDO 450 14/30	120	1.400	1,4 X 3,0	2,13
SCANDO 450 14/32	120	1.400	1,4 X 3,2	2,13
SCANDO 450 14/32 M/KLAP	150	1.400	1,4 X 3,2	2,00
SCANDO 450 19/32	200	1.900	1,4 X 3,2	2,00
ALIMAK SCANDO 650 21/32	200	2.100	1,5 X 3,2	2,30
SCANDO 650 FC 32/39	150	3.200	1,5 X 3,9	2,30

Materialehejs	MAX HØJDE (M)	LØFT (KG)	STOL (B X L)
TPL 300/500	50/100	850	1,4 X 1,60
GEDA 500 Z/ZP	100	850	1,6 X 1,40
ALIMAK TPM 1300	200	1.300	1,6 X 3,20
GEDA 1500 Z/ZP (2 MASTER)	100	2.000	3,3 X 1,45

Ekstraudstyr og ydelser til hejs

- Alimak kranførerhejs TC2
- Geda kranførerhejs 2PK
- Safi Junior kranførerhejs
- Rørstillingsudstyr
- Fritstående udstyr
- Månedligt eftersyn
- Tilpasning af etagestop
- Etablering af gangbro til bygning
- Godkendelse hos Arbejdstilsynet



Skure og moduler

Hos Ajos kan du leje skurvogne til byggepladser og andre arbejdssteder, hvor dit mandskab har brug for at klæde om, benytte bad og toilet og have adgang til en frokoststue.

Skurvognene kan stables i op til tre etager, der er forbundet med udvendige trapper og reposer, så dine folk kan færdes mellem etagerne. Har du særlige krav til indretning, facade, indeklima, energiforbrug mv., skræddersyr vi gerne din løsning.

Tilbehør til skure og moduler

- Energivenlige varmepumper
- Isoleret kværn indbygget i kasse med varmelegeme
- 2.500 liter toilettank
- 1.000 liter palletank
- Hydroforpumper
- Ståltrin (15 stk.)
- Tørreskabe
- Kontorsæt bestående af skrivebord, skuffesektion, reol og kontorstol
- Kantineborde og -stole
- C10, C16 og C32-kabler
- Udstyr til tekøkkener

**HAR DU BRUG FOR ANDET?
RING PÅ 7025 6363
- OG SPØRG EFTER DET,
DU IKKE FINDER PÅ LISTEN**



MANDSKABSMODUL

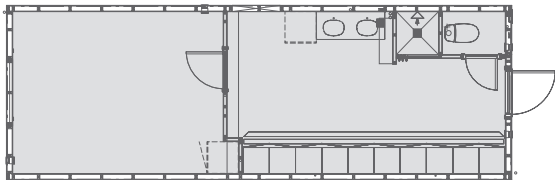

MGV-10 OPHOLDSRUM OG OMKLÆDNINGSRUM
MED SKABE TIL TI PERSONER, TO VASKE,
ET BAD OG ET TOILET.

KONTORMODULER

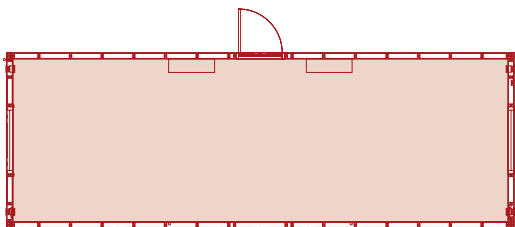

KT1 STORRUM

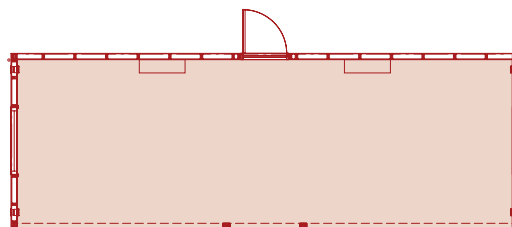

KT1F1 STORRUM MED ÉN FACADEVÆG
(SKAL SAMMENBYGGES)



KT1F0 STORRUM UDEN SIDEVÆGGE
(SKAL SAMMENBYGGES)

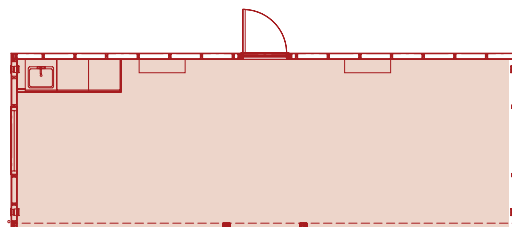

KT1F1K1 STORRUM MED TEKØKKEN OG
ÉN FACADEVÆG (SKAL SAMMENBYGGES)

MANDSKABSMODULER

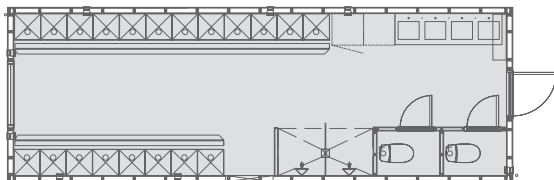

MGV-20 OMKLÆDNINGSRUM MED SKABE TIL TYVE PERSONER, FIRE VASKE, TO BADE OG TO TOILETTER.

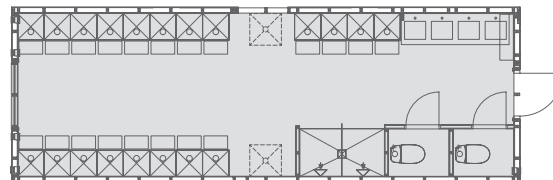

MGV-20 mg OMKLÆDNINGSRUM MED SKABE TIL TYVE PERSONER, FIRE VASKE, TO BADE OG TO TOILETTER. MULIGHED FOR SAMMENBYGNING MED ANDRE MODULER.

KONTORMODULER

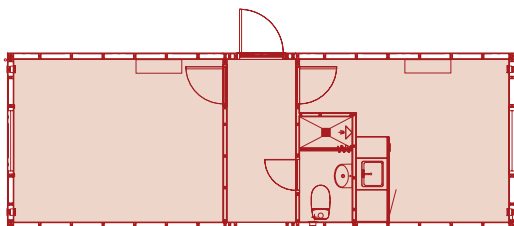

KT1T1K1B1 TO KONTORER, GENNEMGANG, TEKØKKEN, BAD OG TOILET.

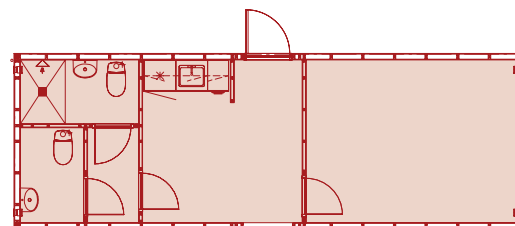

KT1T2K1B1 ET KONTOR, GENNEMGANG, TEKØKKEN, TO TOILETTER OG ET BAD.

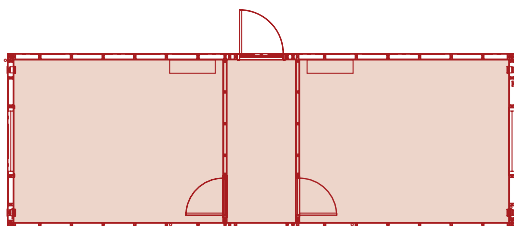

KT2 TO KONTORER OG EN MELLEMGANG.

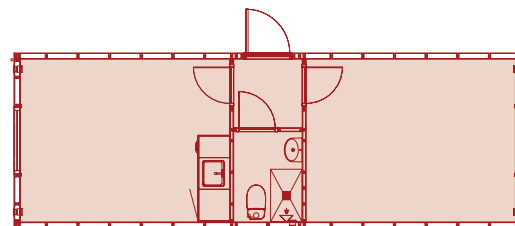

KT2T1K1B1 TO KONTORER, ENTRÉ, TEKØKKEN, BAD OG TOILET.



**HAR DU BRUG FOR ANDET?
RING PÅ 7025 6363
- OG SPØRG EFTER DET,
DU IKKE FINDER PÅ LISTEN**

Midlertidige installationer

Har du brug for at få etableret midlertidig strøm, lys, opvarmning eller affugtning på din byggeplads, festivalplads eller i midlertidige kontorlokaler, boliger mv., kan du med fordel overlade opgaven til Ajos.

Vi er autoriseret el-installatør - og har mere end 30 års erfaring med at dimensionere og opsætte midlertidige installationer. Det er din garanti for, at du får en energirigtig løsning, der kan klare opgaven. Også i perioder med spidsbelastning.

Strøm

MÅLERTAVLER

- Godkendte til forsyningsmåler
- bestykket med alle relevante udtag og maksimalafbrydere
- Størrelser: Fra MT 63A - MT 1.250A

KRANTAVLER (BIB)

- Til beskyttelse mod indirekte berøring og med PFI-modul
- Kan leveres med udtag til kranførerhejs og lys
- Størrelser: 63A - 250A

MODULENHEDER (SATEMA-TAVLER)

- Design din egen tavle til ethvert tænkeligt behov
- Kan levers med op til 630A målermodul og alle tænkelige udgange

UNDERTAVLER (BYGGESTRØMSTAVLER)

- Alle tavlerne leveres med CEE- og DK-udtag, og de er solidt bygget, så de kan modstå vind og vejr
- Størrelser: 16A - 250A
- 63A - 250A kan leveres med klemmetilgang

URTAVLER

- Tavlerne bruges til styring af lys
- kan leveres med og uden skumringsrelæ
- Størrelser: 16A - 63A

KABLER (ALUMINIUM OG KOBBER)

- Størrelser: 1,5 til 240 kvadrat
- 1,5 - 50 kvadrat kan leveres med CEE-stik

Belysning

- Projektører i LED (20W - 400W) eller metalhalogen (75W - 2.000W)
- Lysarmaturer i LED eller lysstofrør
- Lysmaster med højde fra 6 - 30 meter med fundament
- Flugtvejsskilte i LED og nødarmaturer
- Selvoppustelige 500W LED kuglelamper med stativ (stor lysspredning)

Mobilt lysanlæg

- Professionelt lys til HD-optagelser, fx livestreaming af fodboldkampe
- Fire rack med hver 18 lamper
- Lyser med 5.900 grader kelvin (naturligt dagslys)
- lux til HD-optagelser
- Bruger ca. 125 ampere pr. rack

Opvarmning

- Mobilt oliefyr fra 150kW - 900kW
- Kaloriferer fra 15kW - 450kW
- 30kW fås med støvfilter



Pavilloner

Ajos opfører pavilloner til mange forskellige formål - bl.a. midlertidige kontorer, skoler, børnehaver, vuggestuer, genhusning mv.

Hos os er en pavillon ikke bare en pavillon. Den skal opfylde et formål - og ikke mindst rumme liv i det daglige. Derfor skal den både fungere optimalt, være behagelig at opholde sig i - og falde naturligt ind i det miljø, den skal bruges i. Sammen med dig finder vi den optimale løsning i forhold til dit budget - og dine ønsker og krav. Du kan vælge standardproduktet med eller uden tilbehør. Fx kan du tilvælge varmepumper, solpaneler og energibesparende belysning. Tag os med på råd, så du er sikker på at få en optimal løsning.



**HAR DU BRUG FOR ANDET?
RING PÅ 7025 6363
- OG SPØRG EFTER DET,
DU IKKE FINDER PÅ LISTEN**

Tilbehør til pavilloner

- Elevatorer
- Energigivende varmepumper
- Kontormøbler, fx skriveborde, skuffesektioner, reoler og kontorstole
- IT-udstyr til mødelokaler
- Kantineborde og -stole
- Hårde hvidevarer
- Køkkenudstyr, fx bestik og husholdningsmaskiner
- Møbler til beboelse og institutioner, fx senge, skabe og reoler
- Elektriske hjælpere til institutioner
- Udendørsfaciliteter, fx legepladser til institutioner
- Og meget mere...

PAVILLONMODULER (SKAL ALLE SAMMENBYGGES)

MODUL 1 MED SKILLEVÆG OG
FACADEVÆG I SIDERNE

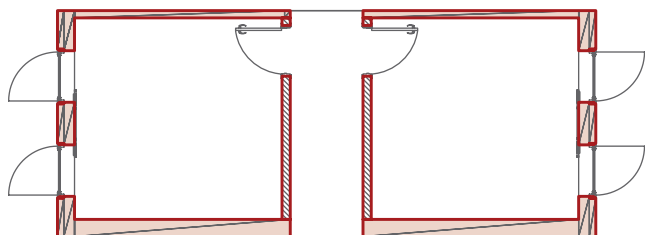

MODUL 4 MED SKILLEVÆG I BEGGE SIDER

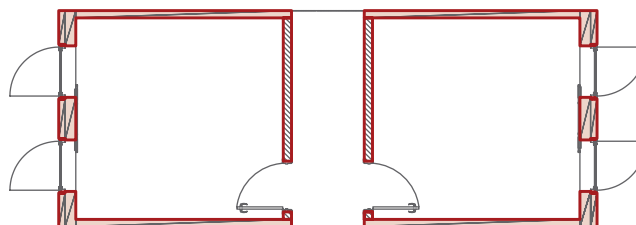

MODUL 2 MED FACADEVÆG I DEN ENE SIDE



MODUL 5 MED SKILLEVÆG I DEN ENE SIDE

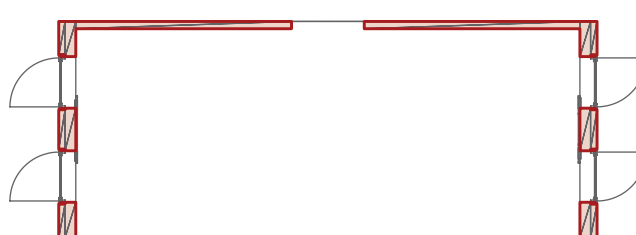

MODUL 3 UDEN VÆGGE I SIDERNE

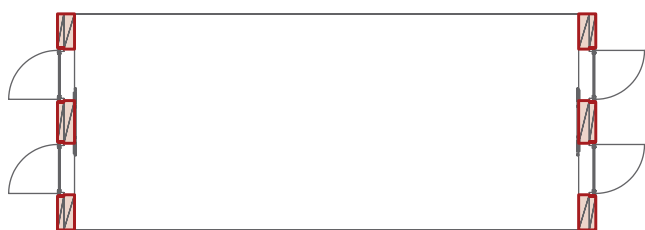

MODUL 6 MED BAD OG TOILET SAMT
SKILLEVÆGGE I BEGGE SIDER

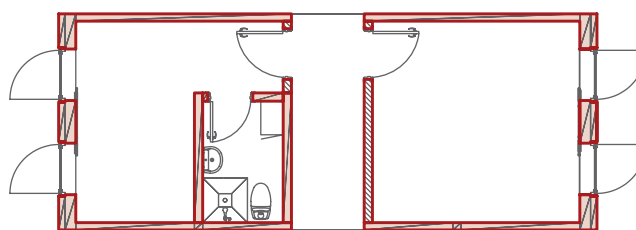

PAVILLONMODULER (SKAL ALLE, UNDTAGEN 'MODUL 8', SAMMENBYGGES)

MODUL 7 MED BAD OG TOILET SAMT SKILLEVÆG OG FACADEVÆG I SIDERNE

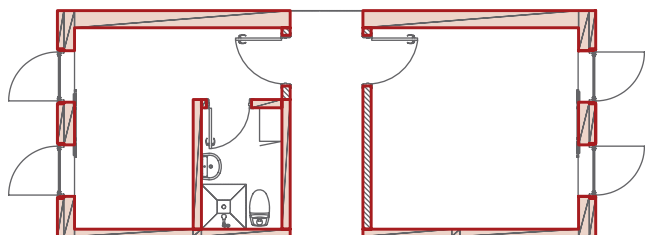

MODUL 8 ENKELTSTÅENDE MED ENTRÉ, KØKKEN, TO VÆRELSESR, BAD OG TOILET

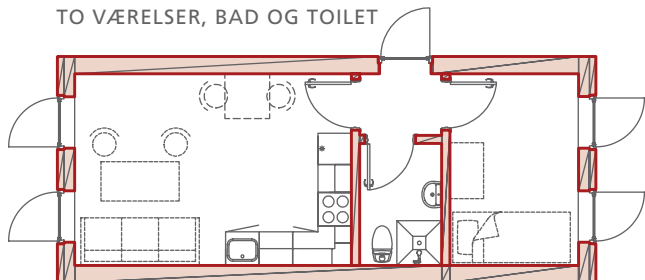

MODUL 9 MED HANDICAPBAD OG -TOILET SAMT SKILLEVÆG OG FACADEVÆG I SIDERNE

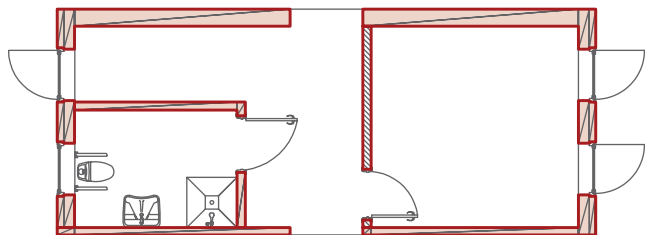

FLYTBARE ELEMENTER

SKILLEVÆG MED DØR
(HØJRE/VENSTRE)



KORT SKILLEVÆG MED DØR
(HØJRE/VENSTRE) KAN OGSÅ
ANVENDES SOM PROP I GANG

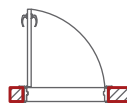

PROP
(FACADEVÆG)



PROP
(FACADEVÆG
MED VINDUE)



PROP
(FACADEVÆG
MED DØR)

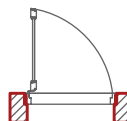

Professionel og løsningsorienteret

“Som rådgiver arbejdede jeg tæt sammen med både bygherre og entreprenør. I Ajos fandt jeg en professionel og løsningsorienteret entreprenør, der leverer kvalitetsløsninger og god service. Fx var opsætningen af en integreret institution i København et rigtigt godt eksempel på et konstruktivt udført samarbejde, der blev udført i en god stemning”

MITZI JENSEN, BYGHERRERÅDGIVER, ALECTIA





Byggepladsindretning

Etablering og drift af byggepladser kræver stor ekspertise, overblik - og styr på alle detaljer. Derfor giver det god mening, at lade en professionel aktør, som Ajos, stå for den samlede opgave. Det sikrer den nemmeste og billigste løsning. Ajos er Danmarks førende inden for etablering og drift af byggepladser. Vi har massiv erfaring fra nogle af landets største byggeprojekter, fx for IKEA, Bygningsstyrelsen, Region Hovedstaden o.a. Vi hjælper også gerne dig med at få din byggeplads til at køre sikkert, professionelt og optimalt.

Når du overlader styrepinden til Ajos, tager vi os af alt. Både de tunge opgaver som opsætning og drift af maskiner og udstyr, monitorering, logistikstyring med eget webbaseret logistikprogram, koordinering med de øvrige aktører på pladsen og udførelsen af stort set alle former for serviceopgaver. Vi indretter naturligvis pladsen i tæt samarbejde med dig, tager de opgaver, du ønsker, vi skal stå for - og tænker selvfølgelig energieffektivitet ind i alle hjørner af din byggeplads.



**HAR DU BRUG FOR ANDET?
RING PÅ 7025 6363
- OG SPØRG EFTER DET,
DU IKKE FINDER PÅ LISTEN**

- En bedre byggepladsøkonomi
- Bedre udnyttelse af materiel
- Maksimal sikkerhed på pladsen
- Større trivsel og arbejdsglæde
- Højere effektivitet i det daglige
- Hensyn til byggepladsens naboer
- En pæn og overskuelig byggeplads
- Hurtig respons på nedbrud, strømsvigt mv.
- Arbejds miljøcertificeret samarbejdspartner

Alle de mange service- og driftsopgaver, der er kritiske for, at din byggeplads kører sikkert og effektivt i det daglige, er tidskrævende, såvel som de kræver et professionelt netværk, overblik og erfaringer. Det har Ajos! Derfor kan du med fordel overlade disse opgaver til os - og dermed frigøre tid til de opgaver, du er bedst til, fx:

- Drift af velfærdsfaciliteter, fx rengøring og opfyldning af sæbe, øjenskyll, toiletpapir mv.
- Kantinedrift, herunder catering
- Opsætning af brand-, rednings- og førstehjælpsudstyr
- Portvagter, vagtordning, runderinger og videoovervågning
- Affaldshåndtering og -sortering
- Etablering og drift af porte, bomme og rundeller
- Afholdelse af kurser i fx sikkerhed, hjertestarter mm.
- Etablering og vedligeholdelse af byggepladsveje, herunder vanding, saltning og snerydning
- Oprydning af fællesarealer, fx veje og i bygninger
- Etablering af oplagspladser
- Skiltning på byggeplads og offentlig vej
- Afskærmning, fx opsætning af rækværker og facader
- Opsætning af stilladser, ladetårne, trapper og ramper
- Afdækning af gulve, trapper mv.
- Interimslukninger af fx gavle, vinduer og døre
- Oprydning efter vandskader og udtørring af bygninger
- Renholdelse af offentlige veje
- Myndighedsbehandling
- Og meget, meget mere...



Styr logistikken med smartBYG

smartBYG er Ajos' online logistikprogram, der gør det nemt at styre dele af byggepladsens logistik. Fordelen ved smartBYG er, at den logistikansvarlige i samråd med byggeledelsen kan beslutte, hvad man skal kunne booke eller afrapportere i systemet - og herefter selv sætte smartBYG op til brugerne.

På mange byggepladser benyttes smartBYG bl.a. til at booke tid på pladsen til at få vareleverancer læsset ind i byggeriet, så risikoen minimeres for, at byggepladsens veje bliver blokeret af trafikpropper i løbet af dagen. Andre bruger programmet til at booke mødelokaler og materiel, fx teleskoplæssere, kraner, hejs mv.



Intuitivt og brugervenligt logistikprogram

"smartBYG er et meget intuitivt og brugervenligt logistikprogram, der er nemt at bruge for både almindelige brugere og superbrugere. I forbindelse med et stort byggeprojekt har jeg brugt mange af smartBYG's forskellige funktioner til at styre logistikken på byggepladsen...planlægningen blevet nemmere, spildtiden er minimeret og faktureringsgrundlaget er blevet væsentligt forbedret. Sidstnævnte har haft en signifikant betydning i forhold til at få faktureret brugerne for al brug af materiellet."

CHRISTIAN AKSEL HØVE THORSEN, PROCESASSISTENT, LOGISTIK, NORDEA BYGGEPLADS



Kvalitet til tiden - og dit behov

Kvalitet, tid og økonomi er vitale parametre i de fleste projekter. Sikkert også i dit. Når du vælger Ajos som leverandør, får du en skræddersyet løsning af høj kvalitet - leveret til tiden. Det lyder måske dyrt, men faktisk kan du forvente en konkurrencedygtig pris - også selv om din opgave er både stor og kompleks. Vi har nemlig valgt at organisere os, så vi nemt kan genbruge viden og erfaring fra projekt til projekt - og bygge din løsning op omkring solide standardkomponenter, der bliver tilpasset din verden og dine specifikke behov.

Vi har stemplerne i orden

Ajos er arbejdsmiljøcertificeret i overensstemmelse med kravene i DS/OHSAS 18001:2008 og Arbejdstilsynets bekendtgørelse 1191:2013. Det betyder bl.a., at Ajos' psykiske og fysiske arbejdsmiljø årligt tjekkes efter i sømmene. Derudover er vi kvalitetscertificeret i overensstemmelse med kravene i DS/EN ISO 9001:2008 og AT's bekendtgørelse nr. 629:2008, bilag 6 inden for montage og service af hejs. Ydermere er vi autoriseret el-installatør.



Dygtige, fleksible og stor grad af service

"I forbindelse med byggeriet af IKEA's nye varehus i Aarhus fungerede Ajos som en kompetent byggepladsentreprenør. Ajos udførte entreprisarbejdet i rammerne af professionelle løsninger, generelt fokus på arbejdsmiljøet samt en god og konstruktiv dialog. Ajos' medarbejdere var dygtige, fleksible og udviste en stor grad af service, hvilket var med til at skabe en positiv stemning på byggepladsen igennem hele byggeforløbet..."

PER BLIGAARD, CONSTRUCTION PROJECT LEADER, IKEA EJENDOMME



Proaktiv samarbejdspartner

"Ajos har vist sig som en proaktiv og meget samarbejdende sparringspartner. Ajos' medarbejdere har delt ud af deres 'know how' inden for byggepladsindretning og logistik såvel som de har optrådt løsningsorienteret, imødekommende og professionelt ..."

MARTIN WENTZER, PROJEKTLEDER,
BYGNINGSKONSTRUKTØR, AARHUS ARKITEKTERNE

En moderne og digital udlejer

Vi mener, at digitale tiltag giver dig ekstra værdi. Derfor har vi hos Ajos skarpt fokus på at digitalisere dér, hvor det giver dig værdi - og vi har sat strøm til flere områder og procedurer. Ajos' montører er udstyret med elektroniske jobkort, hvor de registrerer starttid og sluttid, før- og efterbilleder - og andre oplysninger på din opgave. Det er din garanti for, at der altid ligger dokumentation for de opgaver, vi udfører for dig. Vi har udstyret alle biler med GPS, så vi lynhurtigt kan lokalisere en ledig montør tæt på dig, når du har brug for hjælp her og nu. Alle hejs har indbygget GPS og følere. Det betyder, at vi nemt kan lokalisere og afhjælpe eventuelle fejl hos dig, ofte via telefonen, så du hurtigt kan fortsætte dit arbejde igen. Med smartBYG - Ajos' webbaserede logistikprogram - kan du nemt styre logistikken på din byggeplads, så du fx undgår trafikpropper og spildtid, når du modtager vareleverancer.

Landsdækkende - og lidt til...

En del af MT Højgaard

Ajos er datterselskab til MT Højgaard, som vi også løser opgaver for. Og det er en fordel for dig. For som en del af en stor koncern har vi både erfaringen og kompetencerne til at bidrage til store projekter med særligt skrappe krav til levering, kvalitet, driftssikkerhed, bæredygtighed mv. Det holder os til ilden og sikrer, at vi altid er i form til at løse selv de mest komplekse opgaver.

Det bedste fra alle verdener

Bygge- og anlægsprojekter udgør en pæn del af de opgaver, vi løser, men vi udfører i stadig stigende grad også opgaver for virksomheder inden for handel og service, industri, produktion, medicinalbranchen - og offentlige institutioner. Det giver os et ekstra stærkt kort på hånden. Det betyder nemlig, at vi kan trække på viden og erfaringer fra mange forskellige brancher og typer af opgaver - og udvælge det bedste fra alle verdener, når vi løser din opgave.

Dækker hele landet - og lidt til...

Du finder Ajos i både Vejle og Hvidovre, hvorfra vi servicerer hele Danmark. Vi leverer også til projekter uden for landets grænser - og deltager i et stort europæisk krannetværk.



Vejle



Hvidovre

ajos

Vælg rigtigt - ring på 7025 6363

Det er dyrt at vælge den forkerte løsning. Tag os med på råd i din planlægning, så du er sikker på, at din samarbejdspartner bliver et aktiv for dit projekt - og en katalysator for øget effektivitet. Ikke en flaskehals, der koster på bundlinjen.

ajos.dk

Ajos a/s
Godthåbsvej 4, 7100 Vejle
Industriholmen 69, 2650 Hvidovre

